

Conex | Bänninger

<A> Press Inox



 <A> Press Inox 304 Broszura techniczna
15 do 108 mm

Spis treści

1. Informacje ogólne	1
1.1 Jakość i certyfikacja	
1.2 Cechy i zalety	
1.3 Materiały i gwinty	
1.4 Magazynowanie	
1.5 Czarny o-ring EPDM	
1.6 Wyciek przed zaprasowaniem	
1.7 Gięcie na zimno rur stalowych	
1.8 Testowanie systemu	
1.9 Ciągłość uziemienia	
1.10 Zalecane prędkości przepływu wody	
1.11 COSHH (Kontrola substancji niebezpiecznych dla zdrowia)	
1.12 Kompatybilność rur	
1.13 Znakowanie produktu	
2. Zastosowanie	3
3. Przeznaczenie produktu.....	4
3.1 Wodne systemy grzewcze i chłodnicze	
3.2 Systemy odprowadzenia wody deszczowej	
4. Wydłużenia termiczne	4
4.1 Efekty wydłużeń	
4.2 Kompensacja wydłużeń	
5. Odporność na korozję, ochrona przed zamarzaniem / przegrzaniem	6
5.1 Ochrona przed zamarzaniem/przegrzaniem	
5.2 Korozja wewnętrzna	
5.3 Dezynfekcja	
5.4 Korozja zewnętrzna	
5.5 Izolacja termiczna	
5.6 Łączenie z innymi materiałami	
6. Próba ciśnieniowa	6
6.1 Płukanie instalacji	
6.2 Zmiękczenie wody	
7. Narzędzia do zaprasowywania	7
7.1 Tabela narzędzi	
8. Współczynniki strat	8
9. Wymagania instalacyjne	10
9.1 Miejsce wymagane do zaprasowania	
9.2 Głębokość włożenia rury i minimalna odległość między łącznikami	
9.3 Minimalna odległość łączników zaprasowywanych od istniejącego połączenia lutowanego	
9.4 Minimalna odległość lutowania od istniejącego połączenia zaprasowanego	
9.5 <A> Press Inox tabela zgodności rur	
10. Przygotowanie rury.....	12
11. Instrukcja montażu łączników.....	13
12. Asortyment	14
13. Gwarancja.....	28

1. Informacje ogólne

<A> Press Inox to system łączników i rur zaprasowywanych szczękami o profilu M, produkowanych z wysokiej jakości stali nierdzewnej, które mogą być stosowane w różnego rodzaju instalacjach.

1.1 Jakość i certyfikacja

Conex Bänninger posiada 110 - cio letnie doświadczenie w wytwarzaniu innowacyjnych produktów w oparciu o system zarządzania jakością PN - EN ISO 9001.

Łączniki zaprasowywane <A> Press Inox są testowane i certyfikowane przez niezależne krajowe jednostki certyfikujące potwierdzające ich przydatność i niezawodność w różnych zastosowaniach. System <A> Press Inox posiada certyfikat ITB-KOT-2021/2023.

Tabela 1

<A> Press Inox łączniki 15 do 108 mm		Materiał
Poland	ITB	304

1.2 Cechy i zalety

- Zastosowanie w przemysłowych instalacjach wodnych, centralnego ogrzewania oraz instalacji odprowadzenia wody deszczowej.
- Łatwe w instalacji, oszczędność czasu pracy.
- Trwałe połączenie bez użycia otwartego ognia, nie wymaga pozwolenia przeciwpożarowego.
- Wskaźnik wycieku przed zaprasowaniem (15-54 mm) pomaga w identyfikacji niezaprasowanych połączeń.
- Maksymalna temperatura pracy ciągłej 110 °C.
- Wykonane z wysokiej jakości materiałów, w tym O-ringa EPDM, zgodnych z obowiązującymi normami.
- Przetestowane i zatwierdzone przez krajowe i międzynarodowe organy normalizacyjne.
- Pełna gwarancja na produkt. Pełne warunki gwarancji znajdują się w punkcie 13.
- Dostępne w rozmiarach od 15 do 108 mm.
- Przeznaczone do łączenia z rurami ze stali nierdzewnej według PN - EN 10312.1 i 2. Patrz tabela kompatybilności rur punkt 9.5
- Kompatybilne z powszechnie dostępnymi na rynku typami zaciskarek (patrz punkt 7).

1.3 Materiały i gwinty

Łączniki <A> Press Inox są wykonane ze stali nierdzewnej typu 1.4301 (AISI 304).

Rury <A> Press Inox są wykonane ze stali nierdzewnej typu 1.4301 (AISI 304). Rury pod względem właściwości i wymiarów spełniają wymagania normy PN - EN 10312 dla obu grubości ścianek Część 1 i 2.



Połączenia gwintowane

Łączniki <A> Press Inox są dostępne z gwintami zewnętrznymi i wewnętrznymi zgodnie ze standardami:

- Gwinty przyłączeniowe według PN - EN10226-1 (ISO7-1). Gwinty zewnętrzne stożkowe a wewnętrzne walcowe.
- Gwinty mocujące według ISO 228-1 - walcowe.

1.4 Magazynowanie

Łączniki należy przechowywać w chłodnym i suchym pomieszczeniu aby chronić je przed zanieczyszczeniem, uszkodzeniem i zabrudzeniem oraz chronić przed bezpośrednim działaniem promieni słonecznych. Łączniki należy pozostawić w opakowaniu, aby nie dopuścić do wyschnięcia nawilżonych o-ringów.

1.5 Czarny o-ring EPDM

O-ringi uszczelniające są wykonane z kauczuku syntetycznego utwardzanego nadtlenkowo, który cechuje się wysoką elastycznością i doskonałą odpornością na niską i wysoką temperaturę.

Aby zapoznać się z parametrami pracy łączników dla różnych zastosowań patrz punkt 2.

1.6 Wyciek przed zaprasowaniem

Łączniki posiadają opatentowany O-ring ze wskaźnikiem " wyciek przed zaprasowaniem " dla średnic od 15 do 54 mm. O-ring posiada dwa przewężenia, które przy braku zaprasowania pozwalają na wykrycie nieszczelności podczas próby ciśnieniowej przy niskim ciśnieniu od 0.1 do 6.0 bar. Połączenie zaprasowywane można wykonać przy napełnionej instalacji.



1.7 Gięcie na zimno rur stalowych

Rury ze stali nierdzewnej do średnicy 28 mm, zgodnie z normą PN - EN 10312 Część 1 i 2 można giąć na zimno za pomocą odpowiednich narzędzi, przy minimalnym promieniu gięcia 3,5-krotności średnicy rury.

1.8 Testowanie systemu

Próby ciśnieniowe należy przeprowadzać zgodnie z normą (PN-EN 806 określa 1,1 x maksymalne ciśnienie projektowe) lub zgodnie z wymaganiami inżyniera nadzoru przy maksymalnym ciśnieniu próbnym równym 1,5-krotności ciśnienia roboczego.

1.9 Ciągłość uziemienia

Łączniki <A> Press Inox zachowują ciągłość uziemienia bez potrzeby stosowania dodatkowych pasków ciągłości.

1.10 Zalecane prędkości przepływu wody

Należy pamiętać, że maksymalne dopuszczalne prędkości przepływu wody są zgodne z odpowiednimi normami i przepisami krajowymi w tym PN-EN 806 Część 2 i 3.

1.11 COSHH

(Kontrola substancji niebezpiecznych dla zdrowia)

Na użytkownika końcowym spoczywa odpowiedzialność za zapewnienie odpowiedniej ochrony tam, gdzie jest to wymagane oraz za przestrzeganie przepisów BHP. W normalnych warunkach łącznik ze stali nierdzewnej jest uważany za bezpieczny.

1.12 Kompatybilność rur

Łączniki <A>Press Inox mogą być stosowane z rurami ze stali nierdzewnej wyprodukowanymi zgodnie z normą PN-EN 10312 Część 1 i 2. Prosimy zapoznać się z punktem 9.5 zawierającym pełną tabelę kompatybilności rur.

1.13 Znakowanie produktu

- Łączniki <A> Press Inox 304 oznaczone są na korpusie literą A , średnicą w mm oraz cyfrą '304'



2. Zastosowanie

Łączniki <A> Press Inox nadają się do poniższych zastosowań.

Tabela 2

Zastosowanie	Medium	Ciśnienie bar	Temp °C	M 304
Instalacje grzewcze	Woda	6	110 max	✓
Miejskie instalacje ciepłownicze	Woda	10	110 max	✓
Wodne instalacje chłodnicze	Woda, woda/glikol 50/50%.	6	-10 min	✓
Instalacje wody deszczowej	Woda	10	25	✓

Maksymalny dopuszczalny poziom chlorków wynosi 200 ppm dla materiału 304 w systemach wodnych i ściekowych.

W przypadku aplikacji innych czynników lub mediów niż wymienione w powyższej tabeli prosimy o kontakt z działem technicznym: technicalpl@ibpgroup.com.

3. Przeznaczenie produktu

Podczas stosowania systemu łączników <A> Press Inox należy przestrzegać parametrów, o których mowa w punkcie 2 oraz zgodności rur.

3.1 Wodne systemy grzewcze i chłodnicze

W zamkniętych wodnych systemach grzewczych i systemach chłodniczych na ogół nie występuje tlen, co znacznie zmniejsza prawdopodobieństwo korozji. Oznacza to, że można stosować razem różne materiały metalowe bez ryzyka korozji. Kierunek przepływu czynnika nie musi być brany pod uwagę.

W konsekwencji złączki <A> Press Inox można łączyć z innymi materiałami w zamkniętym systemie beztlenowym (patrz norma PN-EN14868:2006 Ochrona materiałów przed korozją)

W rozbudowanych systemach instalacyjnych nie zawsze można całkowicie zapobiec przedostawaniu się tlenu do instalacji. Norma PN-EN 806 części 2 i 4 zawiera instrukcje dotyczące środków, jakie należy podjąć w tym przypadku (chemiczne wiązanie tlenu).

W przypadku otwartych systemów gdzie użyto razem różne materiały należy podjąć środki ostrożności aby uniknąć problemów z korozją bimetaliczną. Złączki <A> Press Inox i rury Inox nie mogą być łączone z elementami miedzianymi w otwartych systemach cyrkulacyjnych. Można łączyć te materiały w układach jednokierunkowych, w których stal nierdzewna znajduje się przed miedzią w kierunku przepływu.

3.2 Systemy odprowadzenia wody deszczowej

System <A> Press Inox może być stosowany w miejskich systemach odprowadzenia wody deszczowej z parametrami pracy określonymi w punkcie 2.0 bez żadnych ograniczeń. W przypadku innych możliwych zastosowań prosimy o kontakt z naszym zespołem technicznym.

4. Wydłużenia termiczne

4.1 Efekty wydłużeń

Stosując ogólne równanie na zmianę długości (rozszerzanie liniowe), które ma postać:

$$\Delta L = L \times \Delta t \times a$$

Gdzie:

ΔL = zmiana długości w mm

L = długość w m

Δt = zmiana temperatury w °C

a = współczynnik rozszerzalności liniowej.

Na przykład rura ze stali nierdzewnej 304 o długości 10 m, niezależnie od jej rozmiaru, grubości ścianki lub stanu twardości, wydłuży się o 10,38 mm przy wzroście temperatury o 60 °C, gdzie współczynnik rozszerzalności liniowej dla stali nierdzewnej 304 wynosi 0,0173, czyli $10 \times 60 \times 0,0173 = 10,38$.

Prawidłowo zainstalowane rury muszą mieć możliwość przesunięcia, aby skompensować wydłużenie termiczne. W przeciwnym razie w rurociągu powstaną naprężenia, które mogą prowadzić do rozerwania połączeń i/lub pękania rur. Oczywiście wielkość i częstotliwość takich zmian długości będzie determinować żywotność złącza lub uszkodzenie rury.

Tabela 3 pokazuje wielkość wydłużenia rury przy danym wzroście temperatury. W przypadku rur w instalacjach grzewczych proste przebiegi rur wraz z licznymi zmianami kierunku, które zwykle występują, powodują automatyczne skompensowanie wydłużeń termicznych. Jednak w przypadku długich prostych odcinków rur, przekraczających 10 m, należy uwzględnić dodatkową kompensację.

Szybkim, ekonomicznym i skutecznym sposobem kompensacji rozszerzalności cieplnej jest zaprojektowanie w instalacji kompensatora U kształtowanego wykonanego z łączników.

4.2 Elementy kompensacji

Rury ze stali nierdzewnej przechodzą przez ściany lub stropy powinny mieć możliwość ruchu w wyniku rozszerzania się lub kurczenia pod wpływem temperatury. Można to zapewnić stosując rurkę lub tuleję o większej średnicy zamocowaną na całej grubości ściany lub stropu.

Poniższa tabela 3 przedstawia przyrost długości spowodowany rozszerzalnością cieplną w funkcji zmiany temperatury Δt i długości rury, niezależnie od średnicy, stanu twardości i grubości ścianki rury.

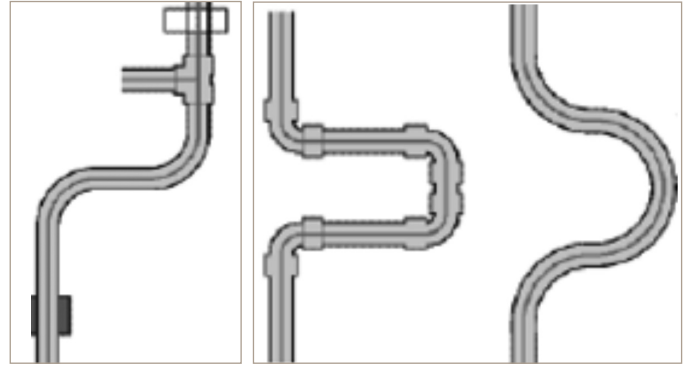

Zmiana kierunku

Kompensacja U kształtna

Tabela 3

Wydłużenie termiczne - Stal nierdzewna 304 - Współczynnik rozszerzalności = 0.0173

Długość rury	Zmiana długości w mm dla różnic temperatur Δt °C							
	$\Delta t=30^\circ$	$\Delta t=40^\circ$	$\Delta t=50^\circ$	$\Delta t=60^\circ$	$\Delta t=70^\circ$	$\Delta t=80^\circ$	$\Delta t=90^\circ$	$\Delta t=100^\circ$
0.1	0.0519	0.0692	0.0865	0.1038	0.1211	0.1384	0.1557	0.173
0.2	0.1038	0.1384	0.173	0.2076	0.2422	0.2768	0.3114	0.346
0.3	0.1557	0.2076	0.2595	0.3114	0.3633	0.4152	0.4671	0.519
0.4	0.2076	0.2768	0.346	0.4152	0.4844	0.5536	0.6228	0.692
0.5	0.2595	0.346	0.4325	0.519	0.6055	0.692	0.7785	0.865
0.6	0.3114	0.4152	0.519	0.6228	0.7266	0.8304	0.9342	1.038
0.7	0.3633	0.4844	0.6055	0.7266	0.8477	0.9688	1.0899	1.211
0.8	0.4152	0.5536	0.692	0.8304	0.9688	1.1072	1.2456	1.384
0.9	0.4671	0.6228	0.7785	0.9342	1.0899	1.2456	1.4013	1.557
1	0.519	0.692	0.865	1.038	1.211	1.384	1.557	1.73
2	1.038	1.384	1.73	2.076	2.422	2.768	3.114	3.46
3	1.557	2.076	2.595	3.114	3.633	4.152	4.671	5.19
4	2.076	2.768	3.46	4.152	4.844	5.536	6.228	6.92
5	2.595	3.46	4.325	5.19	6.055	6.92	7.785	8.65
10	5.19	6.92	8.65	10.38	12.11	13.84	15.57	17.3
15	7.785	10.38	12.975	15.57	18.165	20.76	23.355	25.95
20	10.38	13.84	17.3	20.76	24.22	27.68	31.14	34.6
25	12.975	17.3	21.625	25.95	30.275	34.6	38.925	43.25

5. Odporność na korozję, ochrona przed zamarzaniem/przegrzaniem

5.1 Ochrona przed zamarzaniem/przegrzaniem

Przepisy wymagają, aby wszystkie instalacje wodne były chronione przed niskimi temperaturami powodującymi zamarzanie lub zbyt wysokimi temperaturami. Najlepiej to osiągnąć zabezpieczając instalację poprzez zastosowanie odpowiedniej grubości izolacji.

5.2 Korozja wewnętrzna

W systemie rurociągów ze stali nierdzewnej w kontakcie z tlenem lub wodą natlenioną tworzy się warstwa pasywna, głównie utworzona z tlenku chromu. Warstwa ta zapobiega powstawaniu korozji i zapewnia wysoki poziom higieny, trwałości i jakości wody.

Jeśli poziom chlorków w wodzie jest wyższy niż dopuszczalny, może dojść do rozpadu warstwy pasywnej, co umożliwia wystąpienie korozji w postaci korozji wżerowej, szczelinowej lub naprężeniowej. Maksymalny dopuszczalny poziom chlorków to 200 ppm w systemach wodociągowych i ściekowych.

Udowodniono również, że korozja szczelinowa i wżerowa wzrasta wraz z temperaturą wody. Woda ze studni może mieć obniżony lub podwyższony poziom chloru, co oznacza, że należy sprawdzić czy poziom chloru mieści się w dopuszczalnym zakresie.

5.3 Dezynfekcja

W procesie dezynfekcji dopuszczalne jest stężenie chloru do 25 ppm w ciągu 24 godzin, pod warunkiem, że po dezynfekcji instalacja jest dokładnie przepłukana świeżą wodą, a resztkowy chlor jest ograniczony do <1 ppm. Zaleca się, aby zweryfikować to poprzez analizę.

5.4 Korozja zewnętrzna

Korozja zewnętrzna systemów ze stali nierdzewnej może wystąpić pod wpływem działania wysokich stężeń chlorków.

Złączki <A> Press Inox nie powinny być w tej sytuacji instalowane. Jeśli jednak istnieją części systemu, w których jest to nieuniknione, należy podjąć odpowiednie środki ostrożności w celu zminimalizowania ryzyka.

5.5 Izolacja termiczna

Izolacje termiczne rur powinny być wykonane zgodnie z krajowymi przepisami oraz normą PN- B 02421.

5.6 Łączenie z innymi materiałami

Stal nierdzewna, miedź i stopy miedzi można łączyć razem bez ryzyka korozji. Należy pamiętać, że stal węglowa nie powinna być bezpośrednio łączona ze stalą nierdzewną, ponieważ spowoduje to korozję. Należy użyć łącznika dystansowego z brązu lub mosiądzu, aby oddzielić dwa różne materiały o długości co najmniej 50 mm. Przepływ wody powinien odbywać się od stali węglowej do stali nierdzewnej, a nie odwrotnie.

Należy również zapobiegać zamarzaniu instalacji. Jest to szczególnie ważne w przypadku nowo wybudowanych mieszkań, gdy nieruchomości nie są ogrzewane przez dłuższy czas.

W zastosowaniach związanych z ogrzewaniem i chłodzeniem złączki <A> Press Inox mogą być używane z mieszaninami glikolu i wody do stosunku mieszania 50/50% bez wpływu na jakość produktu i element uszczelniający.

Wszystkie dodatki chemiczne do wody i inhibitory przeciwzamrożeniowe muszą być sprawdzone przed użyciem, aby wykluczyć negatywne interakcje z materiałami i elementami uszczelniającymi (O-ringami). Aby uzyskać więcej informacji, prosimy o kontakt z działem technicznym Conex Bänninger.

6. Próba ciśnieniowa

Próby ciśnieniowe instalacji ze złączkami <A> Press Inox należy przeprowadzać przy użyciu czystej wody. Tylko w wyjątkowych okolicznościach można wykonywać pneumatyczne próby ciśnieniowe przy użyciu sprężonego gazu obojętnego lub powietrza w ściśle kontrolowanych warunkach.

Testy ciśnieniowe należy przeprowadzać zgodnie z odpowiednimi przepisami krajowymi.

Podczas testowania systemów zawierających łączniki <A> Press Inox wszystkie połączenia powinny pozostać odkryte i widoczne. Instalację należy napełnić czystą wodą do pełnego napełnienia aż zostanie usunięte całe powietrze z instalacji. Na tym etapie należy przeprowadzić testowanie przy ciśnieniu 1-2 bar aby upewnić się, że wszystkie niezaprasowane połączenia są znalezione. Wszelkie połączenia, które nie zostały zaprasowane i przeciekają można zaprasować bez spuszczenia wody. Jednak przed zaprasowaniem rura musi być całkowicie włożona do łącznika. Po sprawdzeniu, że nie ma niezaprasowanych połączeń, ciśnienie można zwiększyć do ciśnienia testowego systemu.

Zalecane ciśnienie próbne instalacji powinno być zgodne z wymaganiami normy PN-EN 806 część 4. Pełne ciśnienie testowe powinno być utrzymywane przez co najmniej 30 minut bez jakichkolwiek oznak spadku ciśnienia. Następnie należy przeprowadzić pełną kontrolę w celu wykrycia ewentualnych wycieków.

6.1 Płukanie instalacji

Po wykonaniu instalacji konieczne jest przepłukanie instalacji wodą w celu usunięcia zanieczyszczeń. Rozruch należy przeprowadzić zgodnie z normą PN-EN 806-4.

Jeżeli instalacja nie jest używana bezpośrednio po uruchomieniu, należy ją przepłukiwać w regularnych odstępach czasu, przynajmniej raz w tygodniu.

6.2 Zmiękczenie wody

Twardą wodę można zmiękczyć, aby uniknąć nadmiernego osadzania się kamienia w instalacjach. System <A> Press Inox jest w pełni odporny na różne metody zmiękczenia wody oraz na korozję w przypadku zmiękczonej wody zdekarbonizowanej lub wody odsolonej.

7. Narzędzia do zaprasowywania

7.1 Tabela narzędzi

Tabela 4

15 do 35 mm Zaciskarki Compact 19kN						
Producent	Zaciskarka	Szczęki	Rozmiar (mm)	Profil	EN 10312 Część 1	EN 10312 Część 2
Rems	Mini Press ACC	Rems - Mini	15 do 35	M	✓	✓
Klauke	MAP219/MAP2L19	Klauke – SBMX	15 do 28	M	x	✓
Novopress	ACO102/ACO103	Novopress - Szczęki M15 do M35	15 do 35	M	✓	✓
Geberit Mapress	ACO102/ACO103	Geberit - Szczęki [1 seria] M15 do M35 (Czarny kolor)	15 do 35	M	✓	✓
Pegler XPress	ACO102/ACO103	Pegler SB211 PB1 seria	15 do 35	M	✓	✓

Tabela 4

15 do 54 mm Zaciskarki Standard 32kN						
Producent	Zaciskarka	Szczęki	Rozmiar (mm)	Profil	EN 10312 Część 1	EN 10312 Część 2
Rems	Power-Press/ Akku-Press	Rems - Standard	15 to 54	M	✓	✓
Klauke	UAP2/UAP3L/UAP332	Klauke - Standard SB	15 to 54	M	x	✓
Novopress	ECO202/ACO202	Novopress - Szczęki M15 do M35	15 to 35	M	✓	✓
	ECO203/ACO203	Novopress - Obejmy - M42, M54 plus Adapter ZB203	42 to 54	M	✓	✓
	ACO202XI/ACO203XL	Novopress - Obejmy - M42, M54 plus Adapter ZB203	42 to 54	M	✓	✓
Geberit Mapress	ECO202/ACO202	Geberit - Szczęki [2 seria] M15 do M35 (Czarny kolor)	15 to 35	M	✓	✓
	ECO203/ACO203	Geberit - Obejmy - M42, M54 plus Adapter ZB203A	42 to 54	M	✓	✓
	ACO202XI/ACO203XL	Geberit - Obejmy - M42, M54 plus Adapter ZB203A	42 to 54	M	✓	✓
Pegler Xpress	ECO202/ACO202	Pegler S227 ECOTEK seria	15 to 35	M	✓	✓
	ECO203/ACO203	Szczęki	15 to 35	M	✓	✓
	ACO202XI/ACO203XL	Pegler S228 seria Obejmy plus Adapter ZB203	42 to 54 42 to 54	M M	✓ ✓	✓ ✓

Tabela 5

76 do 108 mm Zaciskarki Standard 32 kN			
Producent	Zaciskarka	Press sling/Chain/Obejmy/Pierścienie	Profil
Novopress	ACO202XL/203XL	Novopress - Obejmy + ZB231 + ZB322 adaptory	M
Klauke	UAP4/UAP4L/UAP432	Klauke - Obejmy + SBKQC adapter	KSP3

Pełny wykaz kompatybilnych narzędzi jest na stronie - www.conexbanninger.com

8. Współczynniki strat

Tabela 6

Symbol	Opis	Z	Zastosowanie		Symbol	Opis	Z	Zastosowanie	
			DW	H				DW	H
	Zawór kątowy zgodny z DIN 1988 T3	0,70	X	X		Wylot z dystrybutora	0,5	X	X
	Kąt 90° r/d = 0,5 (r/d = 1,2 = 1,0 z łącznikami = 2,0 zgodny z DIN EN 1254) = 3,0	1,0 0,35 0,20 0,15	X X X X	X X X X		Wlot zbiorczy	1,0	X	X
	Kąt $\beta = 90^\circ$ $= 60^\circ$ $= 45^\circ$	1,3 0,8 0,4	X X X	X X X		Wylot ze zbiornika	0,5	X	
						Wlot do zbiornika	1,0	X	X
	Obejście	0,5	X	X		Redukcja	0,4	X	X
	Rozdzielenie przepływu	1,3	X	X		Zwężenie β - stałe =	30° 0,02 45° 0,04 60° 0,07	X X X	X X X
	Połączenie przepływu	0,9	X	X		Rozszerzenie β - stałe =	10° 0,10 20° 0,15 30° 0,20 40° 0,20	X X X X	X X X X
	Rozdzielenie przepływu	0,3	X	X		Kompensator pętlcowy	1,0	X	X
	Sprężenie w połączeniu przepływu	0,6	X	X		Kompensator	2,0	X	X
	Połączenie przepływu przeciwnieprądowego	3,0	X	X		Kompensator	2,0	X	X
	Rozdzielenie przepływu	1,5	X	X					

Symbol	Opis	z	Zastosowanie		Symbol	Opis	z	Application	
			DW	H				DW	H
	Trójnik - rozdział przepływu	0,9	X	X					
	Trójnik - łączenie przepływu	0,4	X	X					
	Rozprężenie w rozdziale przepływu	0,3	X	X					
	Sprężenie w połączeniu przepływu	0,2	X	X					
	Zawór kątowy DN 10 DN 15 DN 20 to DN 50 DN 65 to DN 100	7,0 4,0 2,0 3,5 4,0	X X X X X	X X X X X					
	Zawór membranowy DN 15 DN 20 DN 25 to DN 32 DN 40 to DN 100	10,0 8,5 7,0 6,0 5,0	X X X X X	X X X X X					
	Zawór odcinający Zawór grzybkowy Zawór kulowy DN 10 do DN 15 DN 20 do DN 25 DN 32 do DN 150	1,0 0,5 0,3	X X X	X X X					
	Zawór grzejnikowy	4,0		X					
	Zawór kontrolny	2,0		X					
	Regulator ciśnienia pełne otwarcie	30,0		X					
	Zawór zamykający - prosty DN15 DN20 DN25 DN32 DN40 do DN100	10,0 8,5 7,0 6,0 5,0	X X X X X	X X X X X					
	- kątowy DN 15 DN20 DN 25 to DN50 DN65	3,5 2,5 2,0 0,7	X X X X	X X X X					
	Spalniacz przepływu powrotnego DN 15 to DN 20 DN 25 to DN 40 DN 50 DN 65 to DN 100	7,7 4,3 3,8 2,5	X X X X	X X X X					
	Zawr kontrolny ze spalniaczem przepływu powrotnego DN 20 DN 25 to DN 50	6,0 5,0	X X	X X					
	Tuleja zaworu spustowego DN 25 to DN 80	5,0	X	X					
	Zasobnik	2,5		X					
	Grzejnik	2,5		X					
	Grzejnik panelowy	3,0		X					

9. Wymagania instalacyjne

9.1 Miejsce wymagane do zaprasowania

Wymagane są następujące minimalne odstępstwa od elementów konstrukcyjnych, aby umożliwić prawidłowe zaprasowanie.



Tabela 7

Miejsce wymagane do zaprasowania między łącznikiem a ścianą		
Średnica rury	X	Y
mm	mm	mm
15	26	53
22	26	56
28	33	69
35	33	73
42	75	115
54	85	120
76.1	115	165
88.9	125	185
108	135	200

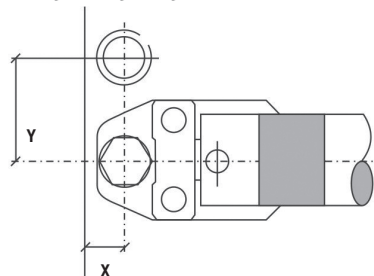

Tabela 8

Miejsce wymagane do zaprasowania między łącznikiem a narożnikiem ściany			
Średnica rury	X	Y1	Y2
mm	mm	mm	mm
15	31	45	73
22	31	45	76
28	38	55	80
35	38	55	85
42	75	75	115
54	85	85	140
76.1	115	115	165
88.9	125	125	185
108	135	135	200

10

9.2 Głębokość włożenia rury i minimalna odległość między łącznikami

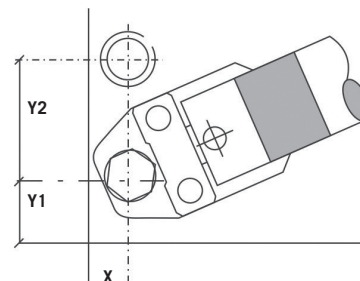

Tabela 9

Rozmiar	Średnica zewnętrzna łącznika	Minimalna odległość	Minimalna długość rury	Głębokość włożenia
mm	D - mm	A - mm	L - mm	E - mm
15	22	10	50	20
18	25	10	55	20
22	23	20	62	21
28	35.5	20	66	23
35	42.5	25	77	26
42	51	30	90	30
54	62.7	35	105	35
76.1	81	40	142	52
88.9	94	50	142	52
108	114	50	170	60

9.3 Minimalna odległość łącznika zaprasowanego od istniejącego połączenia lutowanego

Aby zapewnić prawidłowe uszczelnienie zarówno połączenia lutowanego jak i zaprasowywanego należy pomiędzy nimi zachować następujące minimalne odległości zgodnie z tabelą 10.

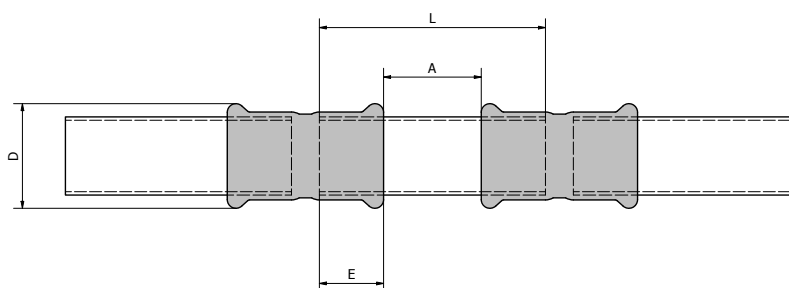
Tabela 10

Minimalna odległość od połączenia lutowanego	
Rozmiar rury	mm
15	5
22	5
28	5
35	10
42	15
54	20
76.1	40
88.9	50
108	50

9.4 Minimalna odległość lutowania od istniejącego połączenia zaprasowanego

Uwaga: Należy unikać lutowania w pobliżu łącznika <A> Press Inox, ponieważ może to spowodować uszkodzenie uszczelnienia w wyniku oddziaływania ciepła. W tabeli 11 podano minimalną odległość od złącza lutowanego do złącza zaprasowanego. Dodatkowo należy podjąć odpowiednie środki ostrożności, takie jak owinięcie mokrą szmatką istniejącego złącza zaprasowanego aby zapobiec uszkodzeniu uszczelnienia od wpływu ciepła podczas lutowania.

Tabela 11

Minimalna odległość lutowania	
Rozmiar rury	mm
15	450
22	600
28	700
35	900
42	1200
54	1500
76.1	2000
88.9	2000
108	2000

9.5 <A> Press Inox tabela zgodności rur

Wymiary rur ze stali nierdzewnej używane z łącznikami <A> Press Inox muszą być zgodne z normą PN-EN 10312 Część 1 lub 2.

Tabela 12

Średnica rury	Grubość ścianki rury (mm)	
	Grubość ścianki (część 1)	Grubość ścianki (część 2)
15	0.7	1.0
18	0.7	1.0
22	0.7	1.2
28	0.8	1.2
35	1.0	1.5
42	1.1	1.5
54	1.2	1.5
76.1	1.5	2.0
88.9	N/A	2.0
108	N/A	2.0

10. Przygotowanie rury

Aby zapewnić bezpieczne i trwałe połączenie, rura musi być odpowiednio przygotowana przed montażem. Niewłaściwe przygotowanie rury może spowodować uszkodzenie pierścienia uszczelniającego i nieszczelność połączenia.

Uwaga: Unikaj używania do cięcia rur pił tarczowych i pił do metalu ponieważ nie nadają się one do cięcia rur. Jeśli końce rury ulegną zniekształceniu lub uszkodzeniu należy je usunąć.

Podczas przygotowywania rury upewnij się, że rura jest

prawidłowo zamocowana oraz używaj okularów ochronnych do oczu.

Przed użyciem narzędzi zapoznaj się z instrukcją producenta.

Uwaga: podczas korzystania z zaciskarki należy zachować ostrożność, podczas procesu zaciskania ręce muszą być trzymane z dala od szczęki.

Rozmiary 15 mm - 108 mm

Instrukcja obcinania rury patrz punkt 11.

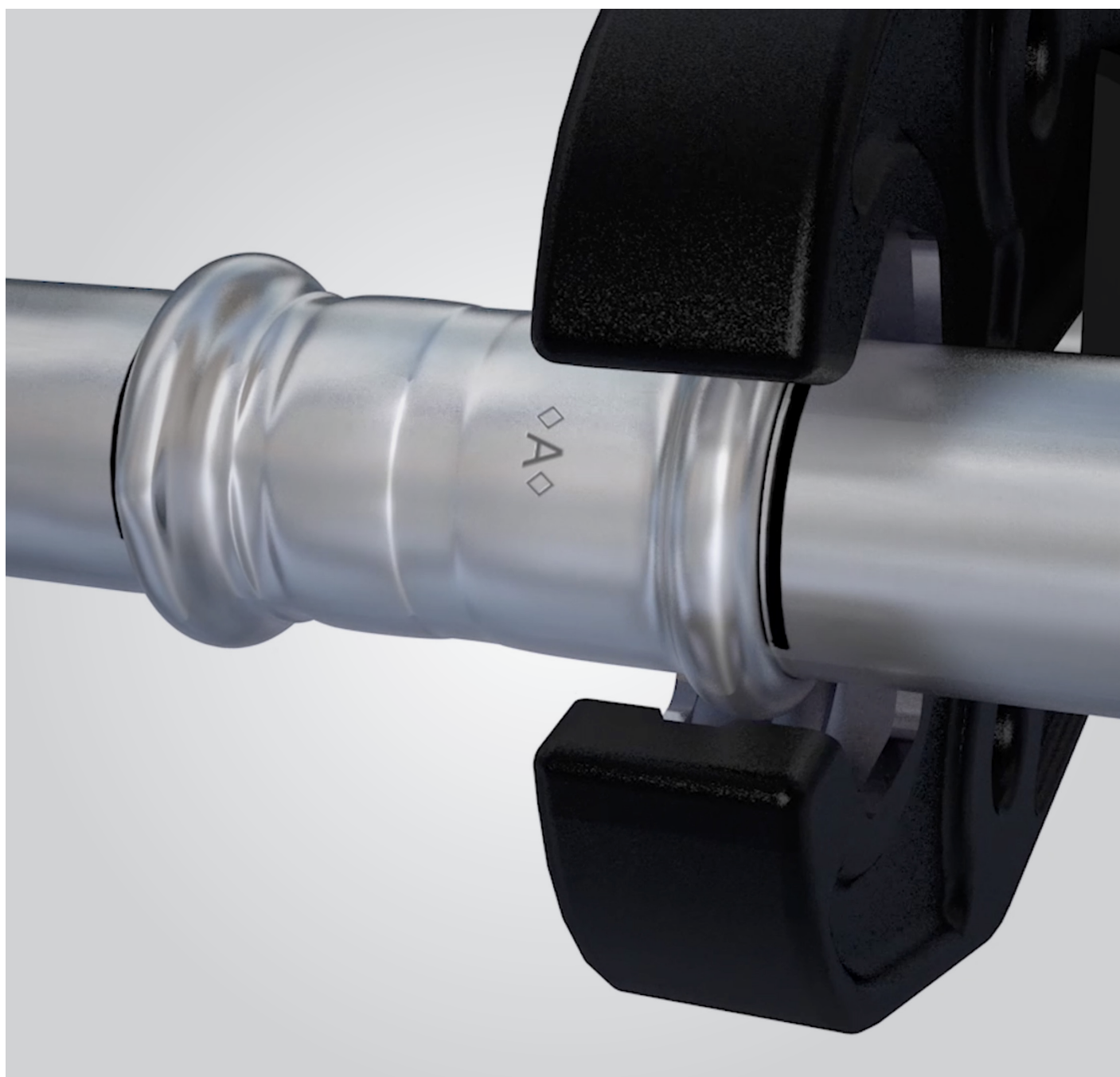

11. Instrukcja montażu łączników

Łączniki należy przechowywać w opakowaniu aż do samego montażu, aby uchronić je przed zabrudzeniem i wyschnięciem nasilikonowych o-ringów. Należy zwrócić uwagę na miejsce potrzebne do zaprasowania (patrz punkt 9).



1. Cięcie rury na długość

- Używaj obcinaka krążkowego
- Sprawdź czy rura jest obcięta pod kątem prostym
- Sprawdź, czy rura zachowała swój kształt i nie jest uszkodzona.

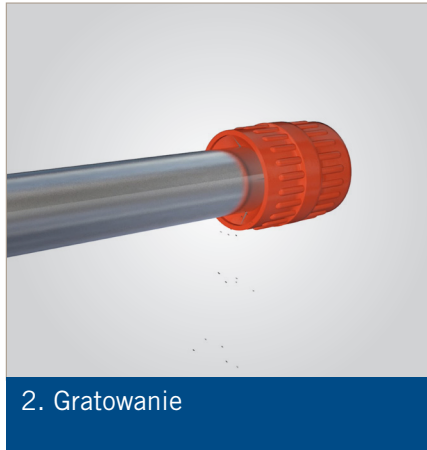

2. Gratowanie

- Gratuj rurę wewnątrz i zewnątrz
- Tam, gdzie to możliwe, należy skierować rurę w dół, aby zapobiec przedostawaniu się opiłków do wnętrza rury.
- Sprawdź czy wewnętrzne i zewnętrzne powierzchnie końcówek rur są gładkie i wolne od zadziorów i ostrych krawędzi.

Uwaga: Upewnij się czy powierzchnia rury jest wolna od głębokich rys lub zadrapań.



3. Sprawdzenie łącznika

- Sprawdź czy łącznik jest odpowiedniej średnicy do rury.
- Sprawdź prawidłowe osadzenie o-ringa.
- Dobrą praktyką jest dodanie niewielkiej ilości środka smarnego Conex Bänninger do pierścieni uszczelniających aby ułatwić wkładanie rury.

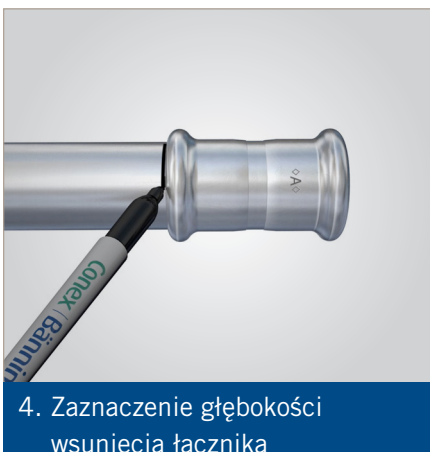

4. Zaznaczenie głębokości wsunięcia łącznika

- Rurę należy całkowicie wsunąć w złączkę aż do oporu.
- Aby zmniejszyć ryzyko przemieszczenia oringu, obracaj złączkę jednocześnie wsuwając ją na rurę.
- Zaznacz pisakiem głębokość wsunięcia łącznika
- Przed zaprasowaniem upewnij się czy rura nie wysunęła się z łącznika.



5. Zaprasowanie łącznika

- Upewnij się czy instalacja jest prawidłowo ułożona przed zaprasowaniem.
- Upewnij się, że do zaciskarki włożona jest szczętka o odpowiednim rozmiarze.
- Szczętka musi być przyłożona prostopadle do łącznika.
- Karb łącznika musi być ułożony dokładnie w rowku szczęki.
- Naciśnij i przytrzymaj przycisk włączenia zaciskarki do końca procesu zaciskania.
- Zaprasowanie jest zakończone, gdy szczęki są całkowicie zamknięte.



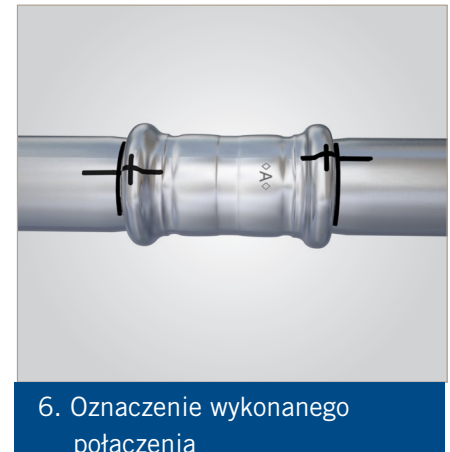











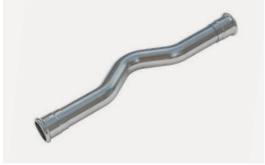

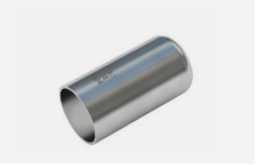





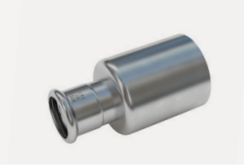

Uwaga: Połączenie zaprasowane jest gotowe po jednym pełnym cyklu zaciskarki. Nie zaciskaj łącznika więcej niż jeden raz.



6. Oznaczenie wykonanego połączenia

- Oznac pisakiem gotowe połączenie.
- Umożliwia to łatwą kontrolę przed próbą ciśnieniową i izolacją.

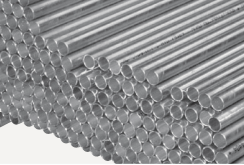
12. Asortyment łączników

<p>PS24001 Łuk jednokielichowy 90°</p> 	<p>PS24002 Łuk dwukielichowy 90°</p> 	<p>PS24002G Łuk z ruchomą nakrętką 90°</p> 	<p>PS24040 Łuk jednokielichowy 45°</p> 	<p>PS24041 Łuk dwukielichowy 45°</p> 
<p>PS24085 Obejście</p> 	<p>PS24090G Kolano GW 90°</p> 	<p>PS24092G Kolano GZ 90°</p> 	<p>PS24292 Zaślepka</p> 	<p>PS24130 Trójnik</p> 
<p>PS24130 Trójnik redukcyjny</p> 	<p>PS24130G Trójnik GW</p> 	<p>PSDN133G Trójnik GZ</p> 	<p>PSDN230B Kołnierz PN16</p> 	<p>PSDN243 Mufa redukcyjna nypłowa</p> 
<p>PS24355 Łącznik z ruchomą nakrętką</p> 	<p>PS24243G Łącznik prosty GZ</p> 	<p>PS24270 Mufa</p> 	<p>PS24270G Łącznik prosty GW</p> 	<p>PS24301 Kapa</p> 
<p>PS24275 Mufa przesuwna</p> 	<p>PS24340G Śrubunek GW</p> 	<p>PS24341G Śrubunek GZ</p> 	<p>PS24471G Kołano z łapami</p> 	<p><A> Press Inox rura</p> 
<p>MPABPSOIL100ML Silikon</p> 				

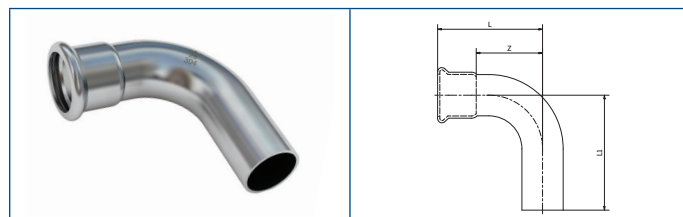

PS24001 łuk jednokielichowy 90°

Kod	Rozmiar	L	L1	Z
PS24001 0150000	15	45	52	25
PS24001 0180000	18	50	57	30
PS24001 0220000	22	57	70	36
PS24001 0280000	28	68.5	76	45.5
PS24001 0350000	35	73.5	90	47.5
PS24001 0420000	42	85	100	55
PS24001 0540000	54	104	121	69
PS24001 0760000	76.1	177	166	124
PS24001 0890000	88.9	205	194	147
PS24001 1080000	108.0	247	240	175

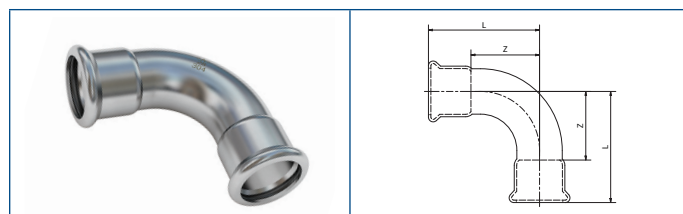

PS24002 łuk dwukielichowy 90°

Kod	Rozmiar	L	Z
PS24002 0150000	15	45	25
PS24002 0180000	18	50	30
PS24002 0220000	22	57	36
PS24002 0280000	28	68.5	45.5
PS24002 0350000	35	73.5	47.5
PS24002 0420000	42	85	55
PS24002 0540000	54	104	69
PS24002 0760000	76.1	177	124
PS24002 0890000	88.9	205	147
PS24002 1080000	108.0	247	175

* Wszystkie powyższe wymiary podane są w mm, chyba że zaznaczono inaczej.

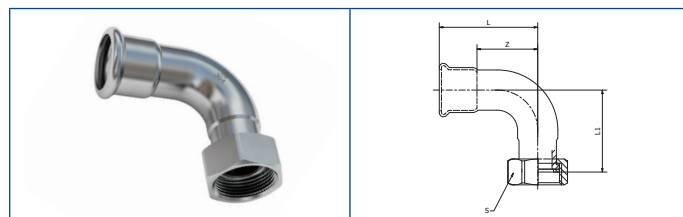

PS24002G Łuk z ruchomą nakrętką 90°

Kod	Rozmiar	L	L1	Z	S
PS24002G0150400	15 x 1/2"	45	38	25	24
PS24002G0180400	18 x 1/2"	50	43	30	24
PS24002G0220600	22 x 3/4"	57	47	36	30
PS24002G0280800	28 x 1"	68	58.5	45	37
PS24002G0351000	35 x 1 1/4"	73.5	65	47.5	46
PS24002G0421200	42 x 1 1/2"	85.5	83	55.5	52.5
PS24002G0541600	54 x 2"	116	106	81	64

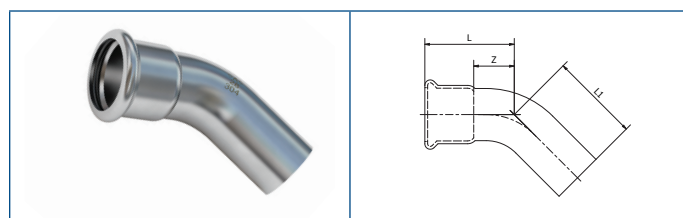

PS24040 Łuk jednokielichowy 45°

Kod	Rozmiar	L	L1	Z
PS24040 0150000	15	39	48	19
PS24040 0180000	18	39	48	19
PS24040 0220000	22	45	56	24
PS24040 0280000	28	52	60	29
PS24040 0350000	35	58	68	32
PS24040 0420000	42	70	78	40
PS24040 0540000	54	83	92	48
PS24040 0760000	76.1	113.5	111	60.5
PS24040 0890000	88.9	129	130	71
PS24040 1080000	108.0	156	157	84

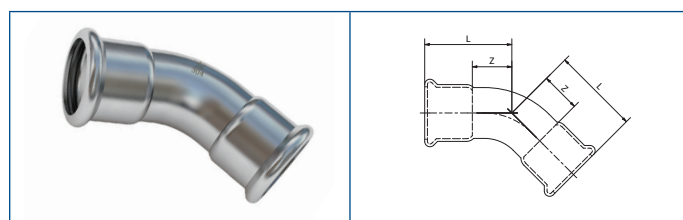

PS24041 Łuk dwukielichowy 45°

Kod	Rozmiar	L	Z
PS24041 0150000	15	36	16
PS24041 0180000	18	36	16
PS24041 0220000	22	42	21
PS24041 0280000	28	52	29
PS24041 0350000	35	58	32
PS24041 0420000	42	70	40
PS24041 0540000	54	75	40
PS24041 0760000	76.1	113.5	60.5
PS24041 0890000	88.9	129	71
PS24041 1080000	108.0	156	84

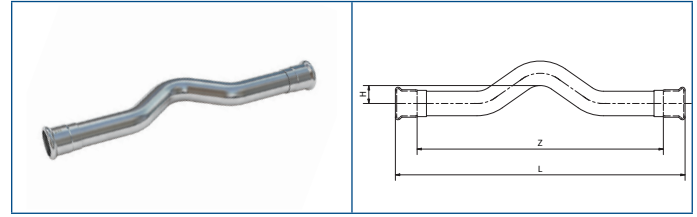

PS24085 Obejscie

Kod	Rozmiar	L	Z	H
PS24085 0150000	15	167	127	12.5
PS24085 0180000	18	186	146	14
PS24085 0220000	22	203	161	16
PS24085 0280000	28	227.5	181.5	20.5

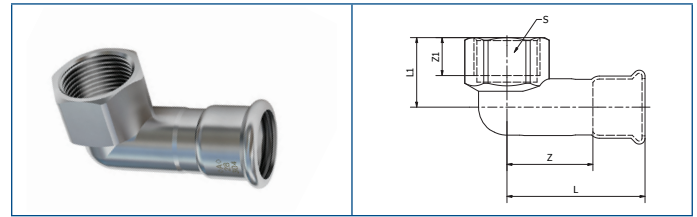

PS24090G Kolano GW

Kod	Rozmiar	L	L1	Z	Z1	S
PS24090G0150400	15 x 1/2"	53.5	26.5	33.5	15.5	26
PS24090G0180400	18 x 1/2"	53.7	25.7	33.7	15.5	26
PS24090G0220400	22 x 1/2"	53.7	25.7	32.7	15.5	26
PS24090G0220600	22 x 3/4"	61	31	40	16.5	32
PS24090G0280800	28 x 1"	69.5	35	46.5	20	38
PS24090G0351000	35 x 1 1/4"	77.5	40	51.5	21.5	48

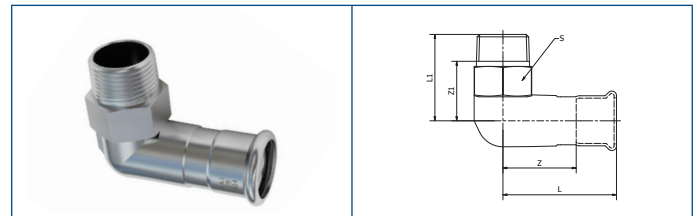

PS24092G Kolano GZ

Kod	Rozmiar	L	L1	Z	Z1	S
PS24092G0150400	15 x 1/2"	59	37	39	21	24.5
PS24092G0180400	18 x 1/2"	61	37	41	21	24.5
PS24092G0220600	22 x 3/4"	62.5	46	41.5	29.5	28
PS24092G0280800	28 x 1"	71	54	48	35	34
PS24092G0351000	35 x 1 1/4"	78	55	52	33	44
PS24092G0421200	42 x 1 1/2"	84	60	54	35	50
PS24092G0541600	54 x 2"	97.5	65	62.5	38	62

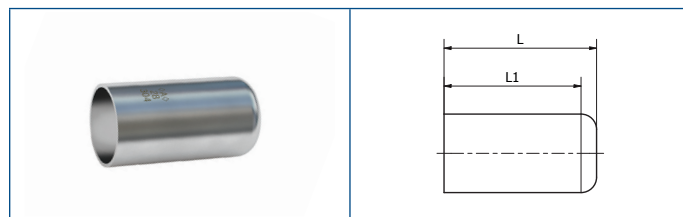

PS24292
Zaślepka

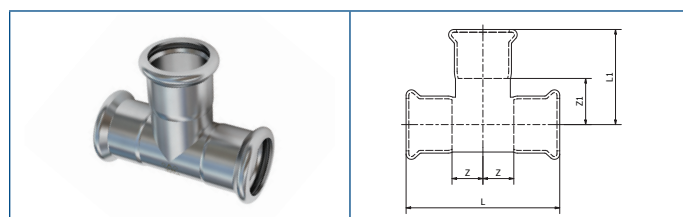
Kod	Rozmiar	L	L1
PS24292 0150000	15	47	42
PS24292 0220000	22	53	47.5
PS24292 0280000	28	54	49
PS24292 0350000	35	59	54
PS24292 0420000	42	59	54
PS24292 0540000	54	65	60

PS24130
Trójnik

Kod	Rozmiar	L	L1	Z	Z1
PS24130 0151515	15	68	39	14	9.5
PS24130 0181818	18	68	42	14	10.5
PS24130 0222222	22	74	45	16	13.5
PS24130 0282828	28	84	52	19	17
PS24130 0353535	35	103	57	25	19.5
PS24130 0424242	42	116	62	28	23
PS24130 0545454	54	140	77	35	29.5
PS24130 0767676	76.1	224	108.5	64	55.5
PS24130 0898989	88.9	252	125.5	68	67.5
PS24T 108108108	108.0	304	151	80	79

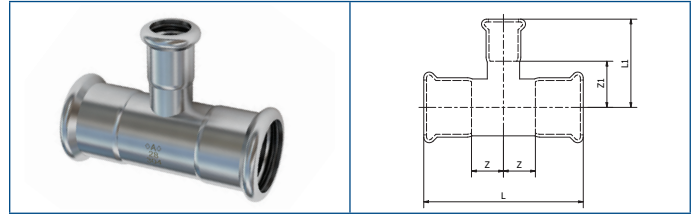
PS24130 Trójnik redukcyjny



Kod	Rozmiar	L	L1	Z	Z1
PS24130 0181518	18 x 15 x 18	68	41.5	14	21.5
PS24130 0221522	22 x 15 x 22	74	43	16	23
PS24130 0221822	22 x 18 x 22	74	45	16	25
PS24130 0281528	28 x 15 x 28	84	46.5	19	26.5
PS24130 0281828	28 x 18 x 28	84	48.5	19	28.5
PS24130 0282228	28 x 22 x 28	84	48.5	19	27.5
PS24130 0351535	35 x 15 x 35	102.5	49	25	29
PS24130 0351835	35 x 18 x 35	102.5	51	25	31
PS24130 0352235	35 x 22 x 35	102.5	51	25	30
PS24130 0352835	35 x 28 x 35	102.5	54.5	25	31.5
PS24130 0421542	42 x 15 x 42	116	52.5	28	32.5
PS24130 0421842	42 x 18 x 42	116	54.5	28	34.5
PS24130 0422242	42 x 22 x 42	116	54.5	28	33.5
PS24130 0422842	42 x 28 x 42	116	58	28	35
PS24130 0423542	42 x 35 x 42	116	60.5	28	34.5
PS24130 0541554	54 x 15 x 54	140	59	35	39
PS24130 0541854	54 x 18 x 54	140	61.5	35	41.5
PS24130 0542254	54 x 22 x 54	140	61	35	40
PS24130 0542854	54 x 28 x 54	140	64.5	35	41.5
PS24130 0543554	54 x 35 x 54	140	67	35	41
PS24130 0544254	54 x 42 x 54	140	68.5	35	38.5
PS24130 0762276	76.1 x 22 x 76.1	224	72.5	64	52
PS24130 0762876	76.1 x 28 x 76.1	224	76	64	53.5
PS24130 0763576	76.1 x 35 x 76.1	224	78.5	64	52.5
PS24130 0764276	76.1 x 42 x 76.1	224	80	64	50
PS24130 0765476	76.1 x 54 x 76.1	224	88.5	64	54
PS24130 0892289	88.9 x 22 x 88.9	252	78	68	57
PS24130 0892889	88.9 x 28 x 88.9	252	82.5	68	60
PS24130 0893589	88.9 x 35 x 88.9	252	84	68	58
PS24130 0894289	88.9 x 42 x 88.9	252	86.5	68	56.5
PS24130 0895489	88.9 x 54 x 88.9	252	95	68	60.5
PS24130 0897689	88.9 x 76 x 88.9	252	114	68	61
PS24T 108022108	108 x 22 x 108	304	87	80	66
PS24T 108028108	108 x 28 x 108	304	93	80	70
PS24T 108035108	108 x 35 x 108	304	85	80	70
PS24T 108042108	108 x 42 x 108	304	103	80	73
PS24T 108054108	108 x 54 x 108	304	105.5	80	71
PS24T 108076108	108 x 76 x 108	304	124.5	80	71.5
PS24T 108089108	108 x 88.9 x 108	304	134	80	76

* Wszystkie powyższe wymiary podane są w mm, chyba że zaznaczono inaczej.

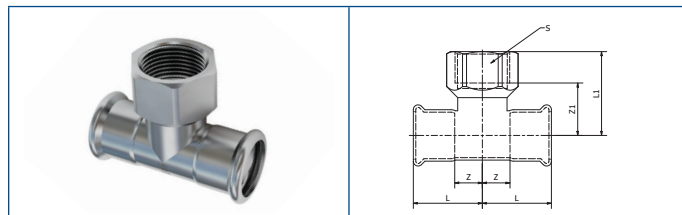
**PS24130G
Trójnik GW**

Kod	Rozmiar	L	L1	Z	S
PS24130G0150415	15 x 1/2" x 15	34	39.5	14	26
PS24130G0180418	18 x 1/2" x 18	34	41	14	26
PS24130G0180618	18 x 3/4" x 18	34	42	14	31
PS24130G0220422	22 x 1/2" x 22	37	43	16	26
PS24130G0220622	22 x 3/4" x 22	37	44	16	31
PS24130G0280428	28 x 1/2" x 28	42	46	19	26
PS24130G0280628	28 x 3/4" x 28	42	47	19	31
PS24130G0280828	28 x 1" x 28	42	51	19	39
PS24130G0350435	35 x 1/2" x 35	51	49	25	26
PS24130G0350635	35 x 3/4" x 35	51	50	25	31
PS24130G0350835	35 x 1" x 35	51	55.5	25	39
PS24130G0351035	35 x 1-1/4" x 35	51	55.5	25	48
PS24130G0420442	42 x 1/2" x 42	58	52	28	26
PS24130G0420642	42 x 3/4" x 42	58	53	28	31
PS24130G0420842	42 x 1" x 42	58	57	28	39
PS24130G0421242	42 x 1-1/2" x 42	58	61	28	55
PS24130G0540454	54 x 1/2" x 54	70	58	35	26
PS24130G0540654	54 x 3/4" x 54	70	59	35	31
PS24130G0540854	54 x 1" x 54	70	63	35	39
PS24130G0541654	54 x 2" x 54	70	73	35	67
PS24130G0760676	76 x 3/4" x 76	112	71.5	64	31
PS24130G0761676	76 x 2" x 76	112	85	59	67
PS24130G0890689	88,9 x 3/4" x 88,9	126	77.5	68	31
PS24130G0891689	88.9 x 2" x 88.9	126	90.5	68	67
PS24TG108006108	108 x 3/4" x 108	152	91	80	31
PS24TG108016108	108 x 2" x 108	152	100	80	67

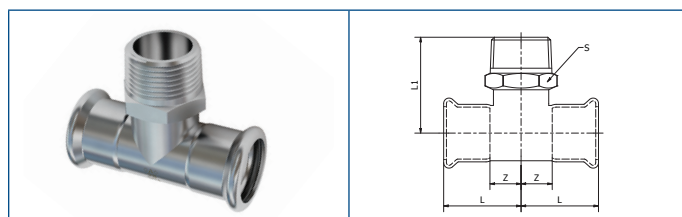
**PS24133G
Trójnik GZ**

Kod	Rozmiar	L	L1	Z	S
PS24133G0150315	15 x 3/8" x 15	34	34.5	14	19
PS24133G0150415	15 x 1/2" x 15	34	40	14	24
PS24133G0180418	18 x 1/2" x 18	34	42	14	24.5
PS24133G0180618	18 x 3/4" x 18	34	44	14	28
PS24133G0220622	22 x 3/4" x 22	37	48	16	28
PS24133G0280828	28 x 1" x 28	42	52	19	34
PS24133G0351035	35 x 1 1/4" x 35	51.2	60	25	44

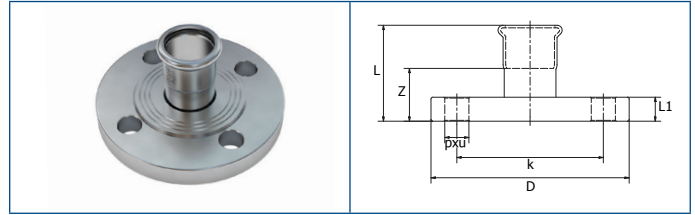

PS24230B Kołnierz PN16

Kod	Rozmiar	L	L1	Z	D	k	d	n
PS24230B0150000	15	43	14	23	95	65	14	4
PS24230B0180000	18	43	14	23	95	65	14	4
PS24230B0220000	22	48	16	27	105	75	14	4
PS24230B0280000	28	56	16	33	115	85	14	4
PS24230B0350000	35	60.5	18	34.5	140	100	18	4
PS24230B0420000	42	73	18	43	140	100	18	4
PS24230B0540000	54	89	20	54	165	125	18	4
PS24230B0760000	76.1	109	20	56	185	145	18	8
PS24230B0890000	88.9	123	20	65	200	160	18	8
PS24230B1080000	108	150	22	78	220	180	18	8

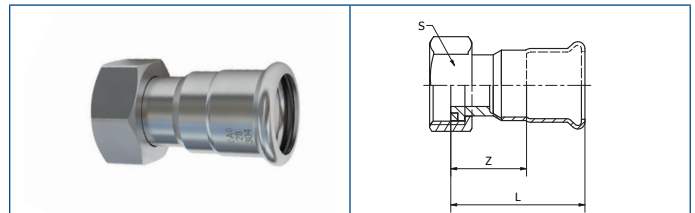

PS24355 Łącznik z ruchomą nakrętką

Kod	Rozmiar	L	Z	S
PS24355 0150400	15 x 1/2"	52.5	32.5	24
PS24355 0150600	15 x 3/4"	49.5	29.5	30
PS24355 0180400	18 x 1/2"	50.5	30.5	24
PS24355 0180600	18 x 3/4"	52.5	32.5	24
PS24355 0220600	22 x 3/4"	54.5	34.5	24
PS24355 0220800	22 x 1"	54.5	34.5	24
PS24355 0280800	28 x 1"	52.5	32.5	30
PS24355 0281000	28 x 1-1/4"	60.5	38	46
PS24355 0351000	35 x 1-1/4"	53.5	32.5	30
PS24355 0351200	35 x 1-1/2"	70.5	44.5	52.5
PS24355 0421200	42 x 1-1/2"	60	39	36
PS24355 0421600	42 x 2"	83.5	53.5	65
PS24355 0541600	54 x 2"	83	48	64

* Wszystkie powyższe wymiary podane są w mm, chyba że zaznaczono inaczej.

PS24243

Mufa redukcyjna nypłowa

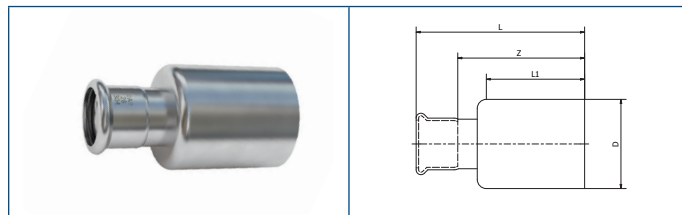

Kod	Rozmiar	D	L	L1	Z
PS24243 0181500	18 x 15	18	66	35.5	46
PS24243 0221500	22 x 15	22	67	32	45
PS24243 0221800	22 x 18	22	66	33	46
PS24243 0281500	28 x 15	28	92	45	68
PS24243 0281800	28 x 18	28	88.5	49	68.5
PS24243 0282200	28 x 22	28	73	40	52
PS24243 0351500	35 x 15	35	90	53	70
PS24243 0351800	35 x 18	35	92.5	53	72.5
PS24243 0352200	35 x 22	35	95	53	74
PS24243 0352800	35 x 28	35	85	58	75
PS24243 0421500	42 x 15	42	92	53	72
PS24243 0421800	42 x 18	42	93.5	45	73.5
PS24243 0422200	42 x 22	42	94	54	73
PS24243 0422800	42 x 28	42	96	52	73
PS24243 0423500	42 x 35	42	93	45	67
PS24243 0541500	54 x 15	54	99	60	79
PS24243 0541800	54 x 18	54	99.5	50	79.5
PS24243 0542200	54 x 22	54	99	60	78
PS24243 0542800	54 x 28	54	102	60	79
PS24243 0543500	54 x 35	54	104	59	78
PS24243 0544200	54 x 42	54	102	50	72
PS24243 0762200	76 x 22	76.1	138.5	70	117.5
PS24243 0762800	76 x 28	76.1	140	70	117
PS24243 0763500	76 x 35	76.1	142	70	116
PS24243 0764200	76.1 x 42	76.1	140	70	110
PS24243 0765400	76.1 x 54	76.1	145	70	110.5
PS24243 0894200	88.9 x 42	89.9	154	80	124
PS24243 0895400	88.9 x 54	88.9	156	80	121.5
PS24243 0897600	88.9 x 76.1	88.9	176	80	123
PS24243 1085400	108 x 54	108	180	95	145.5
PS24243 1087600	108 x 76	108	192	95	139
PS24243 1088900	108 x 88.9	108	210	95	152

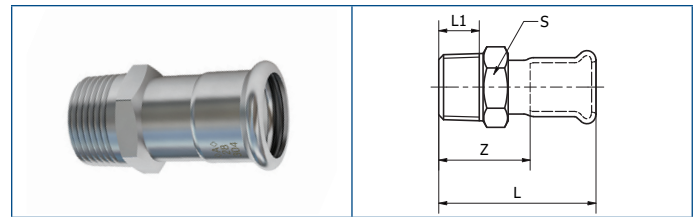

PS24243G Łącznik prosty GZ

Kod	Rozmiar	L	min L1	Z	S
PS24243G0150300	15 x 3/8"	54	10.5	34	19
PS24243G0150400	15 x 1/2"	59.5	15	39.5	24
PS24243G0150600	15 x 3/4"	65.5	15.5	45.5	28
PS24243G0180400	18 x 1/2"	61.5	15	41.5	24
PS24243G0180600	18 x 3/4"	65.5	15.5	45.5	28
PS24243G0220400	22 x 1/2"	62.5	15	44.5	24
PS24243G0220600	22 x 3/4"	65.5	15.5	44.5	28
PS24243G0220800	22 x 1"	71	18	50	34
PS24243G0280600	28 x 3/4"	85	15.5	62	28
PS24243G0280800	28 x 1"	71	18	48	34
PS24243G0281000	28 x 1 1/4"	81	21	58	44
PS24243G0350800	35 x 1"	71.5	18	45.5	35
PS24243G0351000	35 x 1 1/4"	78.5	21	52.5	44
PS24243G0351200	35 x 1 1/2"	91	23.5	65	50
PS24243G0421000	42 x 1 1/4"	96	21	66	44
PS24243G0421200	42 x 1 1/2"	81	23.5	51	50
PS24243G0541200	54 x 1 1/2"	105.5	23.5	69.5	50
PS24243G0541600	54 x 2"	96.5	25.8	61.5	62
PS24243G0762000	76,1 x 2 1/2"	127.5	26.7	74.5	85
PS24243G0892400	88,9 x 3"	144.5	29.8	86.5	95
PS24243G1083200	108 x 4"	170	39.3	98	125

23

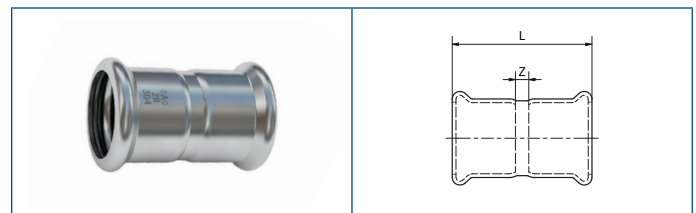

PS24270 Mufa

Kod	Rozmiar	L	Z
PS24270 0150000	15	48	8
PS24270 0180000	18	48	8
PS24270 0220000	22	50	8
PS24270 0280000	28	56	10
PS24270 0350000	35	65	13
PS24270 0420000	42	74	14
PS24270 0540000	54	86	16
PS24270 0760000	76.1	141	35
PS24270 0890000	88.9	162	42
PS24270 1080000	108.0	194	44

* Wszystkie powyższe wymiary podane są w mm, chyba że zaznaczono inaczej.



PS24270G łącznik prosty GW

Kod	Rozmiar	L	L1	Z	S
PS24270G0150300	15 x 3/8"	54	13.5	20	19
PS24270G0150400	15 x 1/2"	58.5	15	22.5	26
PS24270G0150600	15 x 3/4"	61.5	16.3	24.5	31
PS24270G0180400	18 x 1/2"	60.5	15	24.5	26
PS24270G0180600	18 x 3/4"	61.5	16.3	24.5	31
PS24270G0220400	22 x 1/2"	60.5	15	23.5	26
PS24270G0220600	22 x 3/4"	62	16.3	24	31
PS24270G0220800	22 x 1"	69	19.1	28	39
PS24270G0280400	28 x 1/2"	80	15	42.5	26
PS24270G0280600	28 x 3/4"	65	16.3	25	31
PS24270G0280800	28 x 1"	69	19.1	26	39
PS24270G0281000	28 x 1 1/4"	75.5	21.4	30.5	48
PS24270G0350800	35 x 1"	87.5	19.1	41.5	39
PS24270G0351000	35 x 1 1/4"	73.5	21.4	24.5	48
PS24270G0351200	35 x 1 1/2"	86	21.4	38	55
PS24270G0421000	42 x 1 1/4"	92	21.4	39	48
PS24270G0421200	42 x 1 1/2"	77	21.4	24	55
PS24270G0541200	54 x 1 1/2"	102.5	21.4	44	55
PS24270G0541600	54 x 2"	91.5	25.7	29	67
PS24270G0762000	76 x 2 1/2"	115.5	26.6	35.5	84
PS24270G0892400	88.9 x 3"	133	28.2	47	96

24

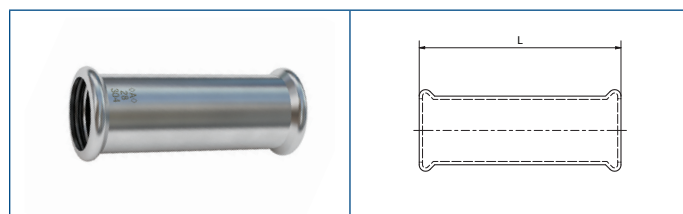

PS24275 Mufa przesuwna

Kod	Rozmiar	L
PS24275 0150000	15	74
PS24275 0180000	18	78
PS24275 0220000	22	83
PS24275 0280000	28	92
PS24275 0350000	35	101
PS24275 0420000	42	118
PS24275 0540000	54	142
PS24275 0760000	76.1	224
PS24275 0890000	88.9	252
PS24275 1080000	108	304



PS24301 Kapa

Kod	Rozmiar	L	L1
PS24301 0150000	15	41	20
PS24301 0180000	18	43	20
PS24301 0220000	22	44	21
PS24301 0280000	28	47.5	23
PS24301 0350000	35	51	26
PS24301 0420000	42	52.5	30
PS24301 0540000	54	62	35
PS24301 0760000	76.1	101	53
PS24301 0890000	88.9	112	58
PS24301 1080000	108	134	72

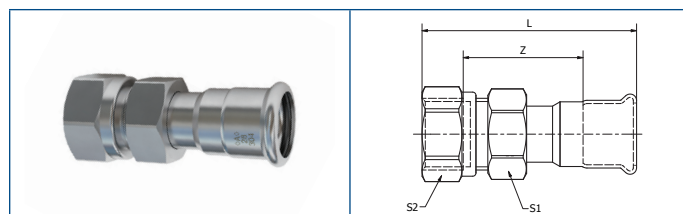

PS24340G Śrubunek GW

Kod	Rozmiar	L	Z	S1	S2
PS24340G0150400	15 x 1/2"	74.5	32.5	24	22
PS24340G0150600	15 x 3/4"	78.5	34.5	30	27
PS24340G0180400	18 x 1/2"	76.5	34.5	24	22
PS24340G0180600	18 x 3/4"	77.5	32.5	30	27
PS24340G0220600	22 x 3/4"	77.5	32.5	30	27
PS24340G0220800	22 x 1"	84.5	35.5	36	34
PS24340G0280800	28 x 1"	88	37	36	34
PS24340G0281000	28 x 1 1/4"	91	38	46	43
PS24340G0351000	35 x 1 1/4"	93.5	37.5	46	43
PS24340G0421200	42 x 1 1/2"	106	44	52.5	50
PS24340G0541600	54 x 2"	120	48	65	60

* Wszystkie powyższe wymiary podane są w mm, chyba że zaznaczono inaczej.

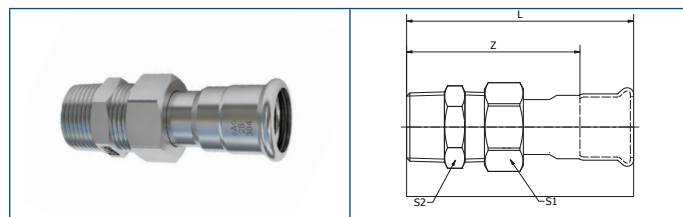

PS24341G Śrubunek GZ

Kod	Rozmiar	L	Z	S1	S2
PS24341G0150400	15 x 1/2"	91.5	71.5	24	21.5
PS24341G0150600	15 x 3/4"	94.5	74.5	30	27
PS24341G0180400	18 x 1/2"	93.5	73.5	24	21.5
PS24341G0180600	18 x 3/4"	91.5	71.5	30	27
PS24341G0220400	22 x 1/2"	87	67	30	28
PS24341G0220600	22 x 3/4"	94.5	73.5	30	27
PS24341G0220800	22 x 1"	101	80	36	34
PS24341G0280800	28 x 1"	104.5	81.5	36	34
PS24341G0281000	28 x 1 1/4"	109	86	46	43
PS24341G0351000	35 x 1 1/4"	111.5	85.5	46	43
PS24341G0421200	42 x 1 1/2"	125	95	52.5	50
PS24341G0541600	54 x 2"	141	106	64	62

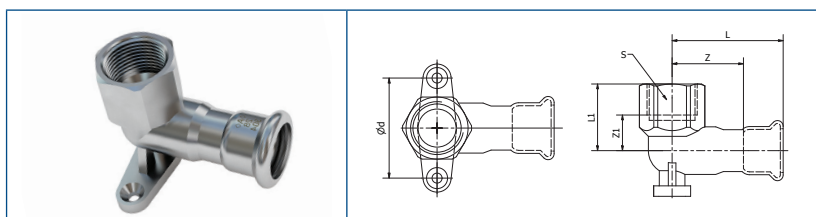

PS24471G Kolano z łapami

Kod	Rozmiar	L	L1	Z	Z1	ød	S
PS24471G0150400	15 x 1/2"	48.5	27	28.5	12	45	26
PS24471G0180400	18 x 1/2"	50.5	27	30.5	12	45	26
PS24471G0220600	22 x 3/4"	58	35	37	18	50	31



Silikon do O-ringów

Kod	Ilość
MPABPSOIL100ML	100 ml



<A> Press Inox Rura

Kod	Rodzaj	Długość (m)	Oznaczenie
PSTUBE-304-15T 15 x 0.6 x 6M TW	304	6	<A>
PSTUBE-304-18T 18 x 0.7 x 6M TW			
PSTUBE-304-22T 22 x 0.7x6M TW			
PSTUBE-304-28T 28 x 0.8 x 6M TW			
PSTUBE-304-35T 35 x 1.0 x 6M TW			
PSTUBE-304-42T 42 x 1.2 x 6M TW			
PSTUBE-304-54T 54 x 1.2 x 6M TW			
PSTUBE-304-76T 76.1 x 1.5 x 6M TW			
PSTUBE-304-89T 89 x 2.0 x 6M TW			
PSTUBE-304-108T 108 x 2.0 x 6M TW			

13. Gwarancja

W przypadku profesjonalnego montażu, użytkowania i konserwacji zgodnie z instrukcją montażu i obsługi wyszczególnionymi w broszurze technicznej system <A> Press Inox 304 objęty jest gwarancją.

Firma Conex Universal Ltd. gwarantuje, że dostarczone przez firmę Conex Universal Ltd. łączniki serii <A> Press Inox (304) będą wolne od wad materiałowych wynikających z błędów w produkcji, na okres dziesięciu (10) lat od daty zakupu przez użytkownika końcowego. Niniejsza Gwarancja jest ograniczona do naprawy lub wymiany wadliwych produktów (według własnego uznania firmy Conex Universal Ltd.). Na żądanie firmy Conex Universal Ltd. domniemany wadliwy produkt lub produkty muszą zostać zwrócone na podany obok adres*, a firma Conex Universal Ltd. zastrzega sobie prawo do skontrolowania i przetestowania domniemanych wad. Niniejsza gwarancja udzielona przez firmę Conex Universal Ltd. nie narusza ustawowych praw użytkownika.

Wyżej opisana Gwarancja udzielana jest przez firmę Conex Universal Ltd. i podlega następującym warunkom:

A. Jakikolwiek domniemane wady należy zgłaszać do firmy Conex Universal Ltd. w ciągu miesiąca od pierwszego wystąpienia takich domniemanych wad, jasno określając charakter reklamacji oraz okoliczności jej powstania.

B. Firma Conex Universal Ltd. nie ponosi żadnej odpowiedzialności za jakiegokolwiek wady jakiegokolwiek produktu wynikające z następujących powodów:

- wadliwy montaż,
- normalne zużycie w toku prawidłowego użytkowania
- uszkodzenie umyślne,
- niedbalstwo podmiotu innego niż firma Conex Universal Ltd.,
- nieprawidłowe warunki robocze lub środowiskowe,
- nieprzestrzeganie instrukcji firmy Conex Universal Ltd.,
- niewłaściwe użytkowanie (obejmujące każde użycie danego produktu/produktów do celów lub w sytuacji/środowisku bądź do zastosowania sprzecznego z przeznaczeniem),
- przeróbka lub naprawa jakiegokolwiek produktu bez uprzedniej zgody firmy Conex Universal Ltd.

C. Na żądanie firmy Conex Universal Ltd. osoba występująca z roszczeniem z tytułu niniejszej gwarancji musi dostarczyć firmie Conex Universal Ltd. pisemny dowód daty pierwszego zakupu przez użytkownika końcowego danego produktu (produktów).

*** Adres do zwrotu:**

IBP Instal fittings Sp. z o.o.

Sprzedaż i Marketing,
ul. Za Motelem 2A 62-080 Tarnowo Podgórne / Sady
Tel: +48 61 660 96 40-46, Fax: +46 61 660 96 38
Email: technicalpl@ibpgroup.com

Oddziały kontakty

United Kingdom Tel: +44 (0)121 557 2831 Email: salesuk@ibpgroup.com	Global House, 95 Vantage Point The Pensnett Estate, Kingswinford, West Midlands DY6 7FT UK	
Africa Tel: +351 918 805 900 Email: sales.africa@ibpgroup.com	Poligono Industrial Quintos Aeropuerto 14005 Spain	
China Tel: 0086 4001085686 Email: nbibp@ibpchina.com	Technical Service Center Floor 43, Building A, International Trade Center, Ningbo Chamber of Commerce No.558 of Taikangzhong Road, Yinzhou District, Ningbo, China 315100	
France Tel: +33 967 579 554 Email: sales.france@ibpgroup.com	45 Rue Boissiere, Paris, 75016 France	
Germany and Central Europe Tel: +49 (0) 6403 / 77 85 – 0 Email: customerservicede@ibpgroup.com	Theodor-Heuss-Strabe 18 35440 Linden, Germany	
International (Rest of world) Tel: +44 (0)121 521 2921 Email: international@ibpgroup.com	Global House, 95 Vantage Point The Pensnett Estate, Kingswinford, West Midlands DY6 7FT UK	
Italy Tel: +39 0521 299711 Email: tecnico.ibpbanneritalia@ibpgroup.com	Piazza Meccio Ruini 9A 43126 Parma Italy	
Middle East Tel: +971 (0) 4 434 0082 Email: gulf@ibpgroup.com	One JLT Tower, Level 5, Office 12 Jumeirah Lake Towers Dubai, UAE	
Poland and Eastern Europe Tel: +48 61 660 96 40 Mob: +48 603 421 244 Email: customerservicePO@ibpgroup.com	ul. Stanisława Zwierzchowskiego 29 61-249 Poznan, Poland	ul. Za Motelem 2A Tarnowo Podgorne 62-080 Sady, Poland
Spain and Portugal Spain: Tel: +34 957 469 629 Email: Sales.spain@ibpgroup.com Portugal: Tel: +351 918 805 900 Email: salesportugal@ibpgroup.com	Poligono Industrial Quintos Aeropuerto 14005 Spain	
USA Tel: 904-217-4970 Email: salesUSA@ibpgroup.com	Suite 400, 24 Cathedral Place St Augustine, Florida 32084	

Conex | Bänninger
>B< Press

Conex | Bänninger
>B< Press Gas

Conex | Bänninger
>B< Press Solar

Conex | Bänninger
>B< Press XL

Conex | Bänninger
>B< Press Carbon

Conex | Bänninger
>B< Press Inox

Conex | Bänninger
<A> Press Inox

Conex | Bänninger
>B< MaxiPro

Conex | Bänninger
>B< ACR

K65

Conex | Bänninger
>B< Push

Conex | Bänninger
>B< Flex

Conex | Bänninger
>B< Oyster

Conex | Bänninger
>B< Sonic

Conex | Bänninger
Triflow Solder Ring

Conex | Bänninger
Delcop End Feed

Conex | Bänninger
Delbraze

Conex | Bänninger
Medical Gas

Conex | Bänninger
Valves

Conex | Bänninger
Conex Compression

Conex | Bänninger
Series 3000

Conex | Bänninger
Series 4000

Conex | Bänninger
Series 5000

Conex | Bänninger
Series 8000

Conex | Bänninger
OEM

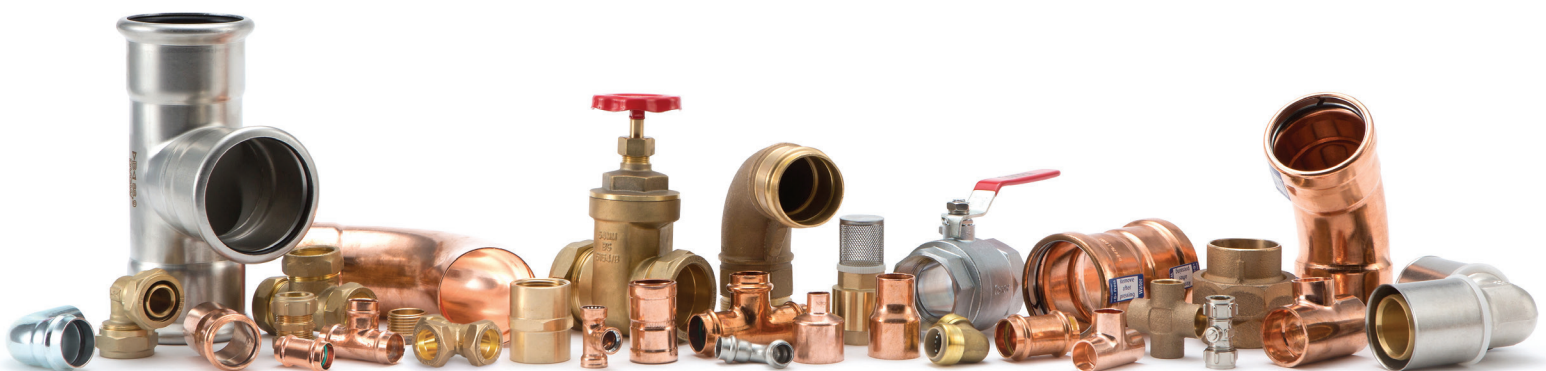

Tel: +48 603 421 244 Email: technicalpl@ibpgroup.com Website: www.ibpgroup.com.pl

Treść tej publikacji ma charakter wyłącznie informacyjny. Obowiązkiem użytkownika jest określenie przydatności dowolnego produktu, jego danych i specyfikacji, do zamierzonego celu, a jeśli wymagane są wyjaśnienia, należy zwrócić się do naszego Działu Technicznego - technicalpl@ibpgroup.com. Wszystkie produkty należy montować zgodnie z naszymi instrukcjami montażu. Ze względu na rozwój techniczny zastrzegamy sobie prawo do zmiany specyfikacji, projektu i materiałów bez uprzedzenia.